

BEAM

Owner's manual

For household use only

Please read this document carefully before installing and/or using your vacuum cleaning system.

Manuel d'instructions

Usage domestique seulement

Veuillez lire attentivement ce document avant de procéder à l'installation et/ou l'utilisation de votre système d'aspiration centralisée.

Manual de instrucciones

Sólo para uso doméstico

Por favor, lea atentamente este documento antes de proceder a la instalación y/o utilización de su sistema de aspiración central.

Serial No/N° de série/No de serie : _____

Important Safety Instructions

When using an electrical appliance, basic precautions should always be followed, including the following.

Read all instructions before using this appliance.

WARNING

To reduce the risk of fire, electric shock, or injury:

1. Do not leave appliance when plugged in. Unplug from outlet when not in use and before servicing.
2. Do not use outdoors or on wet surfaces.
3. Do not allow to be used as a toy. Close attention is necessary when used by or near children or infirm persons. This appliance is not intended for use by people (including children) with reduced physical, sensory or mental capabilities, or lack of experience and knowledge, unless they have been given supervision or instruction concerning the use of the appliance by a person responsible for their safety.
4. Use only as described in this manual. Use only manufacturer's recommended attachments.
5. Do not use with damaged cord or plug. If appliance is not working as it should, has been dropped, damaged, left outdoors, or dropped into water, return it to a service center.
6. Do not pull or carry by cord, use cord as a handle, close a door on cord, or pull cord around sharp edges or corners. Do not run appliance over cord. Keep cord away from heated surfaces.
7. Do not unplug by pulling on cord. To unplug, grasp the plug, not the cord.
8. Do not handle plug or appliance with wet hands.
9. Do not put any objects into openings. Do not use with any opening blocked; keep free of dust, lint, hair, and anything that may reduce air flow.
10. Keep hair, loose clothing, fingers, and all body parts away from openings and moving parts.
11. Do not pick up anything that is burning or smoking, such as cigarettes, matches, or hot ashes.
12. Do not use without dust bag and/or filters in place.
13. Turn off all controls before unplugging.
14. Use extra care when cleaning on stairs.
15. Do not use to pick up flammable or combustible liquids such as gasoline or use in areas where they may be present.
16. Connect to a properly grounded outlet only. See Grounding Instructions.

SAVE THESE INSTRUCTIONS

Importantes mesures de sécurité

L'utilisation d'un appareil électrique demande certaines précautions.
Lire toutes les instructions avant de faire fonctionner cet appareil.

AVERTISSEMENT

Pour réduire les risques d'incendie, de choc électrique ou de blessure :

1. Ne pas laisser l'appareil sans surveillance lorsqu'il est branché. Débrancher lorsque l'appareil n'est pas utilisé et avant l'entretien.
2. Ne pas utiliser à l'extérieur et ne pas aspirer de déchets humides.
3. Cet appareil n'est pas destiné à l'usage des enfants ou de toute personne atteinte d'incapacité physique, sensorielle, motrice ou intellectuelle, ou encore de personnes ne possédant pas les connaissances et/ou l'expérience pertinente à son utilisation, à moins que celles-ci n'aient reçu les instructions nécessaires concernant l'utilisation de l'appareil ou qu'elles demeurent sous la supervision immédiate d'une personne responsable de leur sécurité.
4. N'utiliser que conformément à cette notice avec les accessoires recommandés par le fabricant.
5. Ne pas utiliser si le cordon ou la fiche est endommagé. Retourner l'appareil au Centre de Service Beam s'il ne fonctionne pas bien, s'il est tombé ou s'il a été endommagé, oublié à l'extérieur ou immergé.
6. Ne pas tirer, soulever ni traîner l'appareil par le cordon. Ne pas utiliser le cordon comme une poignée, le coincer dans l'embrasure d'une porte ou l'appuyer contre les arêtes vives ou des coins. Ne pas faire rouler l'appareil sur le cordon. Garder le cordon à l'écart des surfaces chaudes.
7. Ne pas débrancher en tirant sur le cordon. Tirer plutôt la fiche.
8. Ne pas toucher la fiche ou l'appareil lorsque vos mains sont humides.
9. N'insérer aucun objet dans les ouvertures. Ne pas utiliser l'appareil lorsqu'une ouverture est bloquée. S'assurer que de la poussière, de la peluche, des cheveux ou d'autres déchets ne réduisent pas le débit d'air.
10. Maintenir les cheveux, les vêtements amples, les doigts et toutes les parties du corps à l'écart des ouvertures et des pièces mobiles.
11. Ne pas aspirer de matières en combustion ou qui dégagent de la fumée, comme des cigarettes, des allumettes ou des cendres chaudes.
12. Ne pas utiliser l'appareil si le sac à poussière ou le filtre n'est pas en place.
13. Mettre toutes les commandes à la position ARRÊT avant de débrancher l'appareil.
14. User de prudence lors du nettoyage des escaliers.
15. Ne pas aspirer des liquides inflammables ou combustibles, comme de l'essence, et ne pas faire fonctionner dans des endroits où peuvent se trouver de tels liquides.
16. Ne brancher qu'à une prise de courant avec mise à la terre. Voir les instructions visant la mise à la terre.

CONSERVER CES INSTRUCTIONS

Medidas de seguridad importantes

La utilización de un aparato eléctrico exige ciertas precauciones.

Lea atentamente las instrucciones antes de poner en marcha el aparato.

ADVERTENCIAS - Para reducir el riesgo de incendios, de electrocución o de heridas:

1. No deje el aparato conectado sin vigilancia. Desconecte el aparato cuando no lo esté utilizando, así como antes de limpiarlo.
2. No lo utilice en el exterior ni aspire restos húmedos.
3. Este aparato no está destinado para uso de los niños o de las personas que tienen incapacidad física, sensorial, motriz o intelectual, o de las personas que no tienen los conocimientos y/o la experiencia necesaria a su utilización a menos que estas personas hayan recibido las instrucciones necesarias referente al uso del aparato o que estén al cuidado de una persona responsable de su seguridad.
4. Cuando utilice el aparato, siga siempre nuestras indicaciones y emplee los accesorios recomendados por el fabricante.
5. No lo utilice si el cable o el enchufe presentan deficiencias técnicas o se encuentran en mal estado. Es importante enviar el aparato a un centro de servicio Beam si no funciona correctamente o si se ha caído o se ha estropeado, olvidado a fuera o sumergido.
6. No arrastre, levante o tire el aparato por el cable. No utilice el cable como asidero, ni lo trabe en el marco de una puerta o contra las aristas vivas o esquinas. Tampoco arrastre el aparato por encima del cable. Mantenga el cable alejado de las superficies calientes.
7. No desconecte el aparato tirando del cable, en su lugar, tire del enchufe para la desconexión.
8. No toque el enchufe o el aparato mientras tenga las manos húmedas.
9. No introduzca ningún objeto en las tomas de aspiración. No utilice el aparato si una toma está bloqueada. Asegúrese de que el polvo, la pelusa, el pelo u otros restos no obstruyen la salida de aire.
10. Mantenga la ropa ancha, los dedos, el pelo y otras partes del cuerpo alejados de las tomas y de las piezas móviles.
11. No aspire materias en combustión que desprendan humo como cigarrillos, cerillas o ceniza caliente.
12. No utilice el aparato si la bolsa o el filtro no están correctamente colocados en su lugar.
13. Coloque todos los mandos en la posición APAGADO antes de desconectar el aparato.
14. Sea prudente al limpiar las escaleras.
15. No aspire líquidos inflamables o combustible como gasolina, ni utilice el aparato en aquellos lugares donde se encuentren dichos líquidos.
16. Conecte el aparato exclusivamente a un enchufe con toma de tierra. Por favor, consulte las instrucciones sobre las tomas de tierra.

Table of Contents | Table des matières | Contents

Preface Préface <i>Prefacio</i>	6
275 Schematic Schématique 275 <i>Esquema 275</i>	6
Schematic Schématique <i>Esquema</i>	7
Schematic - 4500 model Schématique - 4500 <i>Esquema Modelo 4500</i>	8
Installation Installation <i>Instalación</i>	
Unit Installation Installation de l'appareil <i>Instalación del aparato</i>	10
Dos & Don'ts Trucs et astuces <i>Trucos y astucias</i>	14
Muffler Installation Installation du silencieux <i>Instalación del silenciador</i>	16
Electric Connections Connexions électriques <i>Conexiones electricas</i>	17
Grounding Instructions Mise à la terre <i>Toma de tierra</i>	19
Low Voltage Connections Connexions bas voltage <i>Conexiones de bajo voltaje</i>	20
Operating Instructions Utilisation <i>Funcionamiento</i>	
Hose Hook-up & Inlets Mise en marche <i>Puesta en marcha</i>	21
LED Indicator Indicateur DEL <i>Indicador DEL</i>	22
Maintenance Entretien <i>Mantenimiento</i>	
Motor Moteur <i>Motor</i>	23
Maintenance – with bag Entretien – avec sac <i>Mantenimiento – con bolsa</i>	23
Maintenance – without bag Entretien – sans sac <i>Mantenimiento – sin bolsa</i>	27
Converting the Unit Conversion de l'appareil <i>Conversión del aparato</i>	28
Troubleshooting Dépannage <i>Reparación</i>	
General Information Informations générales <i>Informaciones generales</i>	30
Decrease in suction strength Diminution de la force d'aspiration <i>Disminución de la fuerza de aspiración</i>	31
Vacuum will not start L'appareil ne démarre pas <i>El aparato no se enciende</i>	34
Vacuum will not stop L'appareil n'arrête pas <i>El equipo no se apaga</i>	36
Warranty Information Garantie <i>Garantía</i>	
Limited Lifetime Warranty Garantie à vie – limitée <i>Garantía de por vida – limitada</i>	37
One Year Satisfaction Guarantee Garantie satisfaction – un an <i>Garantía de satisfacción – un año</i>	40
Warranty on Beam Attachments Garantie sur accessoires Beam <i>Garantía para los accesorios Beam</i>	41
WEEE Directive Directive DEEE <i>Directiva DEEE</i>	42

Preface | Préface | Prefacio

Your new Beam central vacuum system was designed and manufactured in Blainville, Quebec, by the largest central vacuum cleaner manufacturer in Canada. With over sixty years of experience in the industry, we provide a high-quality product, and guarantee your complete satisfaction. Our extensive network of qualified professionals ensures first quality service near you. Contact us to find your Beam authorized service center.

Votre nouvel appareil Beam a été conçu et fabriqué à Blainville, Québec, par le plus grand fabricant d'aspirateur central au Canada. Nous tenons à vous remercier de la confiance que vous nous accordez. Nos 60 ans d'expérience dans le domaine nous permettent de vous offrir un produit de haute qualité, à la fine pointe de la technologie et la garantie d'une entière satisfaction. Grâce à un réseau de professionnels possédant toutes les qualifications nécessaires pour bien vous servir, nous demeurons près de vous où que vous soyez. N'hésitez pas à nous contacter en cas de besoin, pour connaître le Centre de Service Beam autorisé de votre région.

Su aparato Beam ha sido confeccionado y fabricado en Blainville, provincia de Quebec, por el mejor fabricante de aspiradores centrales de Canadá. Nuestros 60 años de experiencia en este terreno nos permite ofrecerles un producto de alta calidad, una tecnología de punta, así como la garantía de una entera satisfacción. Gracias a una red de profesionales, altamente cualificados para ofrecerles un buen servicio, estamos siempre a su disposición, cerca de su domicilio. No dude en contactar con nosotros si lo necesita para conocer los centros de servicios autorizados de su región o localidad.

Schematic | Schématique | Esquema

275 model (Europe)

Modèle 275 (Europe) | 275 Modelo (Europa)

- 1. Circuit Breaker**
Remise en circuit
Disyuntor
- 2. Low Voltage Connector**
Connecteur bas voltage
Conector de bajo voltaje
- 3. Serial Number**
Numéro de série
Número de serie
- 4. Air Intakes**
Entrées d'air
Entradas de aire
- 5. Air Exhaust**
Sortie d'air
Salida de aire
- 6. Muffler | Silencieux | Silenciador**

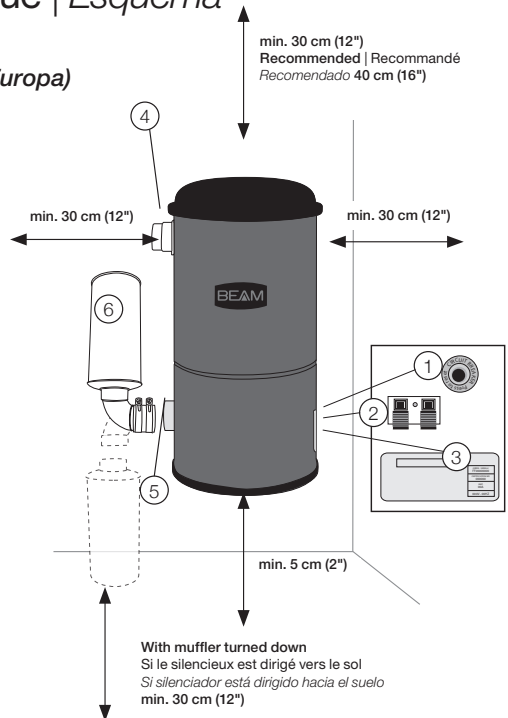

Schematic | Schématique | Esquema

1. Circuit Breaker | Remise en circuit | *Disyuntor*
2. Low Voltage Connector | Connecteur bas voltage | *Conector de bajo voltaje*
3. Serial Number | Numéro de série | *Número de serie*
4. Air Intakes (seal the unused air intake with the provided cap)
Entrées d'air (sceller l'entrée d'air non utilisée avec le bouchon fourni)
Entradas de aire (sellar la entrada no utilizada con una tapa)
5. Air Exhaust | Sortie d'air | *Salida de aire*
6. Muffler | Silencieux | *Silenciador*
7. Timer (475, 495, 3600 & 4500 models) | Compteur (modèle 475, 495, 3600, 4600)
Centro de información (475, 495, 3600 & 4600 modelos)

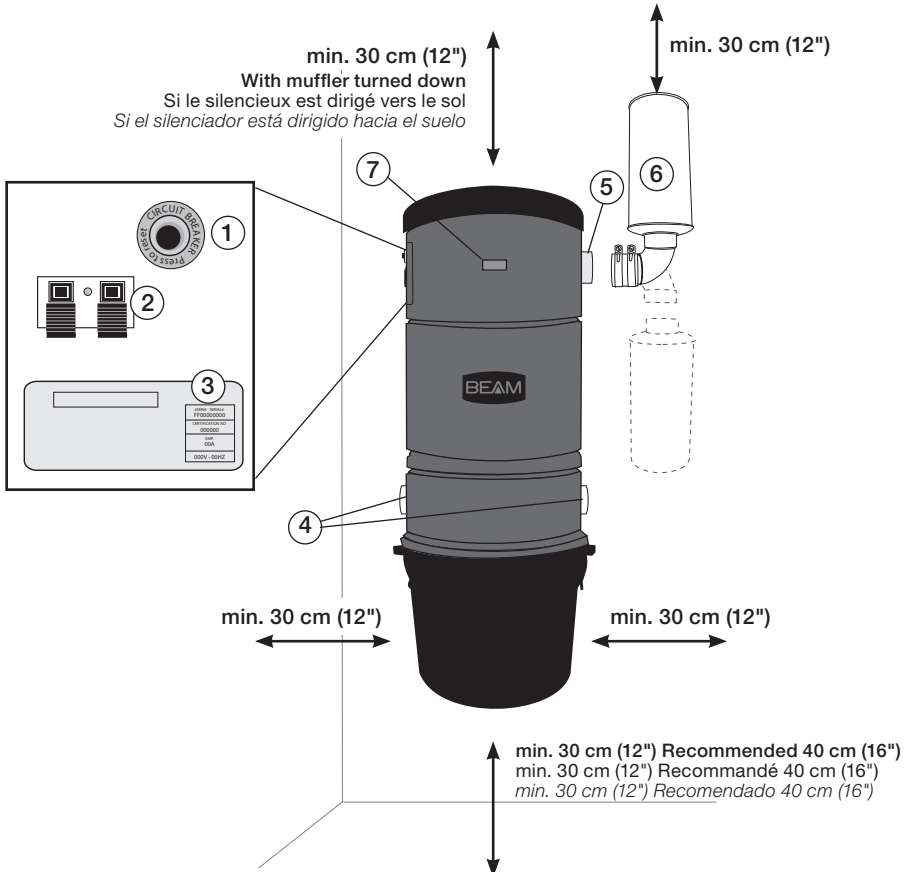

Schematic | Schématique | Esquema

4500 - Installation in series | Installation en série | Instalación en serie

- 1. Circuit breaker | Remise en Circuit**
Disyuntor - Puesta en marcha
- 2. Low Voltage Connector | Connecteur bas voltage**
Conector de bajo voltaje
- 3. Serial Number | Numéro de série**
Número de serie
- 4. Air intakes (seal the unused air intake with the provided cap)**
Entrées d'air (sceller l'entrée d'air non utilisée avec le bouchon fourni)
Entradas de aire (sellar la entrada no utilizada con una tapa)
- 5. Intake for installation in parallel* | Entrée pour installation en parallèle***
*Entrada para instalación en paralelo**
- 6. Intake for installation in series | Entrée pour installation en série**
Entrada para instalación en serie
- 7. Muffler (optional) | Silencieux (optionnel)**
Silenciador (opcional)
- 8. Air exhaust | Sortie d'air**
Salida de aire
- 9. Timer | Compteur**
Mostrador

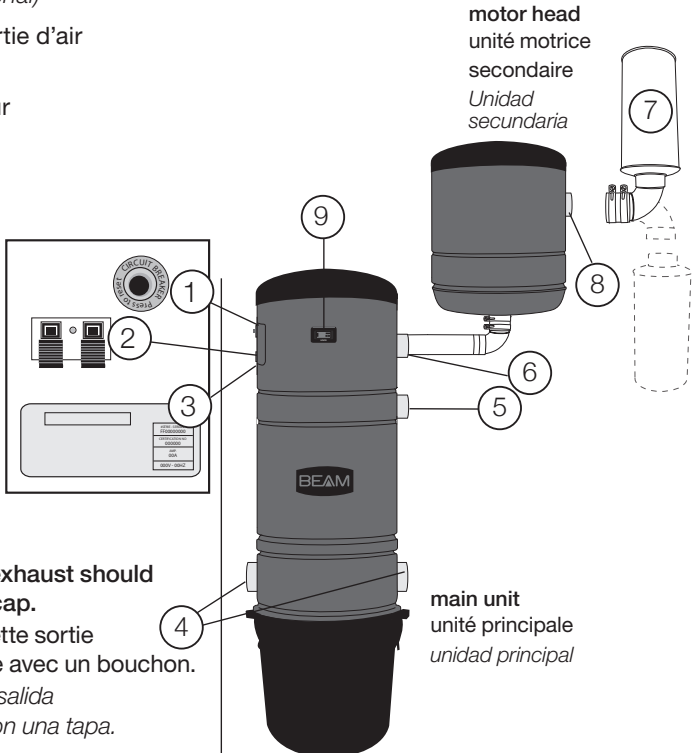

Schematic | Schématique | Esquema

4500 - Installation in parallel | Installation en parallèle | Instalación en paralelo

- 1. Circuit breaker | Remise en Circuit**
Disyuntor - Puesta en marcha
- 2. Low Voltage Connector | Connecteur bas voltage**
Conector de bajo voltaje
- 3. Serial Number | Numéro de série**
Número de serie
- 4. Air intakes (seal the unused air intake with the provided cap)**
Entrées d'air (sceller l'entrée d'air non utilisée avec le bouchon fourni)
Entradas de aire (sellar la entrada no utilizada con una tapa)
- 5. Intake for installation in parallel* | Entrée pour installation en parallèle***
*Entrada para instalación en paralelo**
- 6. Intake for installation in series | Entrée pour installation en série**
Entrada para instalación en serie
- 7. Muffler (optional) | Silencieux (optionnel)**
Silenciador (opcional)
- 8. Air exhaust | Sortie d'air**
Salida de aire
- 9. Timer | Compteur**
Mostrador

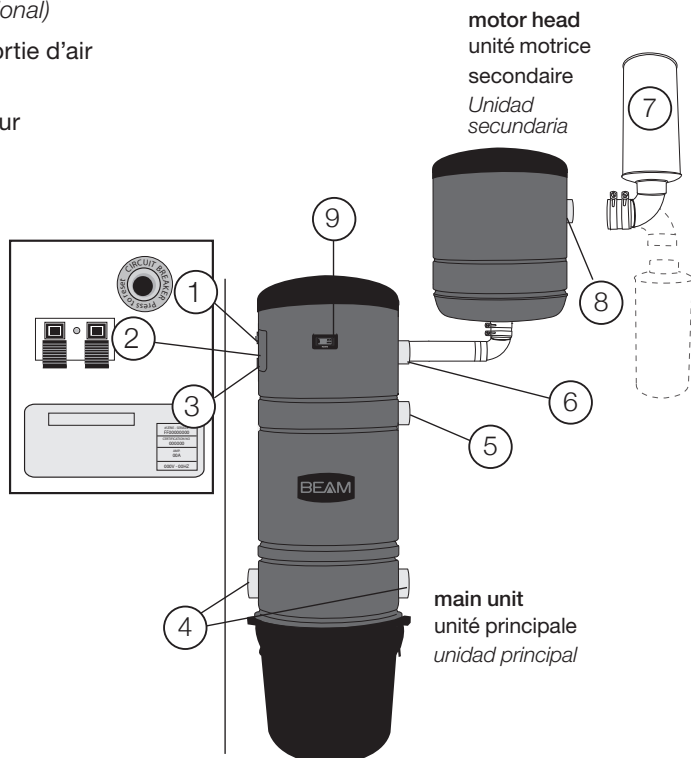

Unit Installation | Installation de l'appareil

Instalación del aparato

In series | En série | En serie

Please follow these instructions to properly install the mounting plates:
 Veuillez suivre ce schéma d'installation pour installer les plaques de montage correctement :
 Seguir el esquema de instalación para instalar las placas de montaje correctamente :

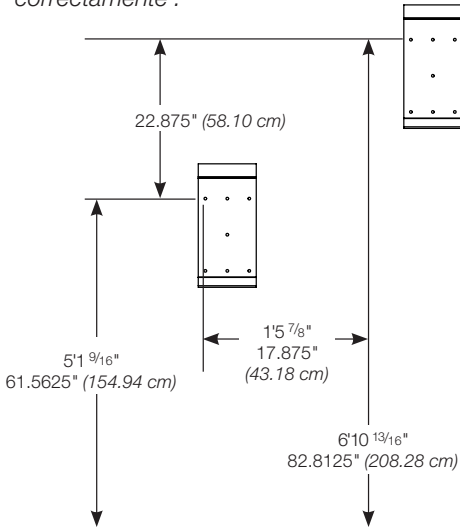

In parallel | En parallèle | En paralelo

Please follow these instructions to properly install the mounting plates:
 Veuillez suivre ce schéma d'installation pour installer les plaques de montage :
 Seguir el esquema de instalación para instalar las placas de montaje:

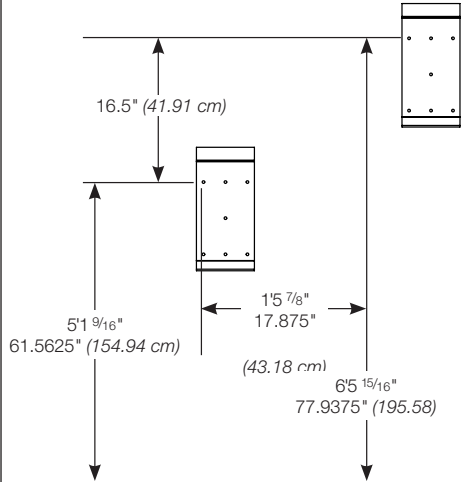

Unit Installation | Installation de l'appareil

Instalación del aparato

Using the mounting plate provided with your vacuum cleaner, secure the unit to the wall (**figure 1a or 1b**), at a height allowing easy access for maintenance of the filters, dirt receptacle and/or bags (see page 7).

À l'aide de la plaque de montage fournie avec votre aspirateur, fixer votre unité au mur (**figure 1a ou 1b**) à une hauteur qui permet un accès facile pour l'entretien du filtre, de la cuve et/ou du sac. Voir page 7.

Con ayuda de la placa de montaje incluida con nuestro aspirador, fije su unidad a la pared (**figura 1a o 1b**) a una altura que permita un fácil acceso para la limpieza del tanque, de los filtros y/o de las bolsas. Ver página 7.

The connections to the piping system will require some basic tools: a mitre box and small saw or a pipe cutter (**figure 2**). See pages 11 and 12 for general instructions pertaining to the preparation of PVC pipes. To simplify matters, installation kits, including necessary fittings, pipes, glue and wiring, as well as a detailed instructions booklet, are available from Beam service centers.

Les connexions au système de tuyauterie ne requièrent qu'un outillage de base : une boîte à onglets et une petite scie ou un coupe-conduits (**figure 2**). Voir pages 11 et 12 pour des conseils sur l'installation de la tuyauterie. Pour simplifier la tâche, les «ensembles d'installation», incluant les raccords, la colle, le fil bas voltage ainsi qu'un livret d'instructions, sont disponibles chez les Centres de Service Beam.

Las conexiones al sistema de tuberías sólo requieren algunas herramientas de base: una caja de ingletes y un pequeño serrucho (o sierra de hoja ancha) o un corta-conductos (**figura 2**). Ver los consejos para la instalación de la tubería en las páginas 11 y 12. Para simplificar el labor, el "kit de instalación", que incluye los empalmes, la cola, los cables, así como un manual de instrucciones, se encuentra disponibles en las tiendas de Beam.

Contrary to all other connections in the piping system, do not glue the last fitting to your unit. Use the provided rubber seal and clamp collars to secure the last fitting to the air intake and obtain an air-tight fit (**figure 3**).

Contrairement à tous les autres joints de tuyauterie, ne pas coller en permanence le dernier raccord à votre unité. Utilisez la bague de caoutchouc et les colliers de serrage pour fixer le dernier raccord à l'entrée d'air et assurer l'étanchéité (**figure 3**).

A la diferencia de las demás juntas de tubería, no pegue permanentemente el último empalme o el tubo de PVC a su unidad. Utilizar un anillo de caucho y las abrazaderas para fijar el último racor a la entrada de aire y asegurarse de la estanqueidad (**figura 3**).

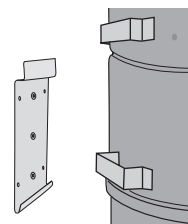

figure | figura 1a

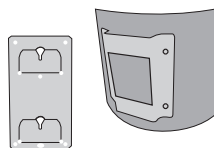

figure | figura 1b

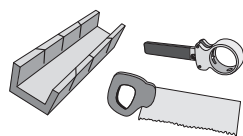

figure | figura 2

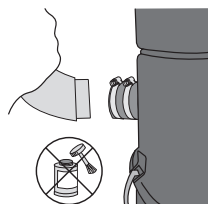

figure | figura 3

Using the Right Air Intake

Utilisation de l'entrée d'air droite

Utilización de la entrada de aire derecha

To use the air intake located on the right side of the vacuum:

Pour utiliser l'entrée d'air située du côté droit de l'appareil :

Para utilizar la entrada de aire situada en el lado derecho del aparato:

1. Using a flat screwdriver, loosen the clamp collars and remove the rubber coupling from the left air intake (**figure 4**).

À l'aide d'un tournevis plat, desserrer les colliers de serrage et retirer la bague de caoutchouc de l'entrée d'air gauche (**figure 4**).

Con ayuda de un destornillador plano, aflojar las abrazaderas y retirar el anillo de caucho de la entrada de aire izquierda (**figura 4**).

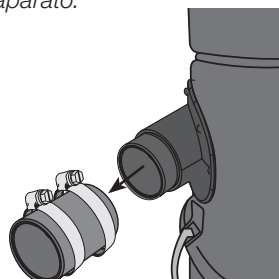

figure | figura 4

2. Push the adapter that comes out of the intake back into the intake (**figure 5**).

Pousser l'adaptateur qui dépasse de l'entrée d'air vers l'intérieur (**figure 5**).

Empujar el adaptador que sobresale de la entrada de aire hacia el interior (**figura 5**).

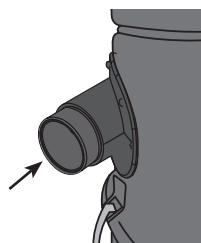

figure | figura 5

3. Unlatch the two clips and remove the dust receptacle (see page 23, figure 16).

Défaire les attaches et retirer la cuve de l'aspirateur (voir page 23, figure 16).

Soltar los clips y retirar el depósito del aspirador. (ver página 23, figura 16).

4. Remove the bag if needed for more convenience (see page 23).

Enlever le sac si nécessaire pour plus d'aisance (voir page 23).

Quitar la bolsa para más facilidad si es necesario (ver página 23).

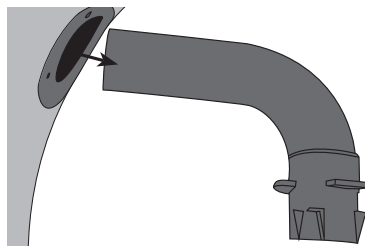

figure | figura 6

5. From the inside, pull the bag adaptor out of the left air intake (**figure 6**).

De l'intérieur, tirer l'adaptateur sac hors de l'entrée d'air gauche (**figure 6**).

Desde el interior, tirar el adaptador de bolsa de la entrada de aire (**figura 6**).

Using the Right Air Intake

Utilisation de l'entrée d'air droite

Utilización de la entrada de aire derecha

6. Remove the cap on the right air intake (**figure 7**) and put it on the left air intake.

Making sure that the tabs are aligned with the notches, push the cap completely in (**figure 8**).

Retirer le bouchon de l'entrée d'air droite (**figure 7**) et le mettre sur l'entrée d'air gauche. En s'assurant que les encoches sont alignées, enfoncer le bouchon au maximum (**figure 8**).

Retirar el tapón de la entrada de aire derecha (**figura 7**) y colocarlo en la entrada de aire izquierda. Asegurarse de que las muescas estén bien alineadas, apretar el tapón al máximo (**figura 8**).

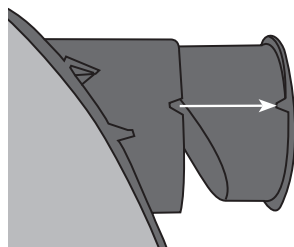

figure | figura 7

7. From the inside of the vacuum, insert the bag adaptor into the right air intake, making sure that the embossed lines on the adaptor are aligned with the slots in the air intake (**figure 9**). Outside the vacuum, the end of the adaptor should come out of the air intake about 3/4" (1.9 cm).

De l'intérieur de l'appareil, insérer l'adaptateur sac dans l'entrée d'air droite en s'assurant que les lignes sur l'adaptateur sac soient alignées avec les fentes dans l'entrée d'air (**figure 9**). À l'extérieur de l'appareil, l'adaptateur devrait dépasser l'entrée d'air d'environ 1,9 cm (3/4").

Desde el interior del aparato, insertar el adaptador de bolsa en la entrada de aire derecha asegurándose de que las líneas encima del adaptador estén alineadas con las ranuras en la entrada de aire (**figura 9**). Al exterior del aparato, el adaptador debe salir de 1.9 cm aprox. (3/4").

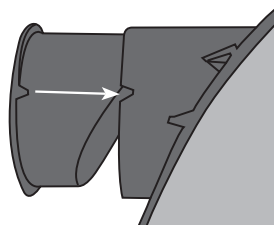

figure | figura 8

8. Put the rubber coupling on the right air intake and tighten the clamp collars using a flat screwdriver. Placer la bague de caoutchouc sur l'entrée d'air droite et resserrer les colliers de serrages à l'aide d'un tournevis plat.

Colocar el anillo de caucho en la entrada de aire derecha y apretar las abrazaderas con ayuda de un destornillador plano.

9. Put the bag and dust receptacle back in place and latch botch clips (see page 23).

Replacer le sac et la cuve d'aspirateur en place et fermer hermétiquement à l'aide des deux attaches (voir page 23).

Volver a colocar la bolsa y el depósito del aspirador herméticamente con ayuda de los clips (ver página 23).

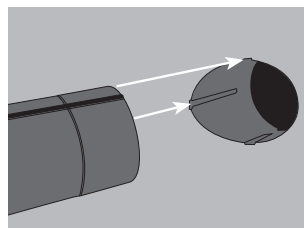
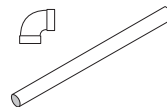
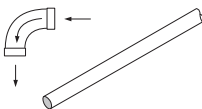
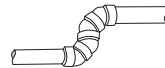
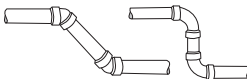
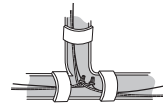
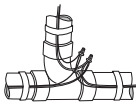
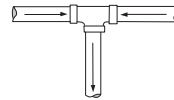
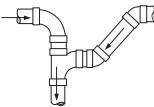
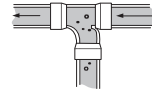
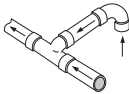
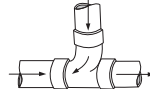
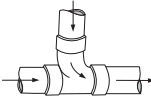
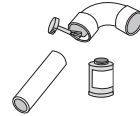
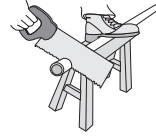
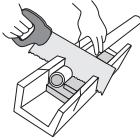

figure | figura 9

Dos & Don'ts | Trucs et astuces

Trucos y astucias

Installing Conduits | Installation de la tuyauterie | *Instalación de las tuberías*



Dos & Don'ts | Trucs et astuces

Trucos y astucias

Installing Inlets | Installation des prises | Instalación de las tomas

When installing your vacuum inlets, we recommend that the principle of electric polarity be taken into account. Ensure that the wire connected onto contact A on inlet 1 is the same as that connected to contact A on inlet 2, and so on. Do not cross, reverse or interchange wires.

Nous vous recommandons de respecter le principe de la polarité électrique lors de l'installation des prises murales. Vérifier que le fil connecté dans la borne A de la prise 1 est le même qui est connecté à la borne A de la prise 2, et ainsi de suite. Ne pas inverser les fils.

Le recomendamos que respete el principio de polaridad eléctrica a la hora de instalar las tomas murales. Compruebe que el cable conectado al borne A de la toma 1 es el mismo que el conectado al borne A de la toma 2 y así sucesivamente. No invierta los cables.

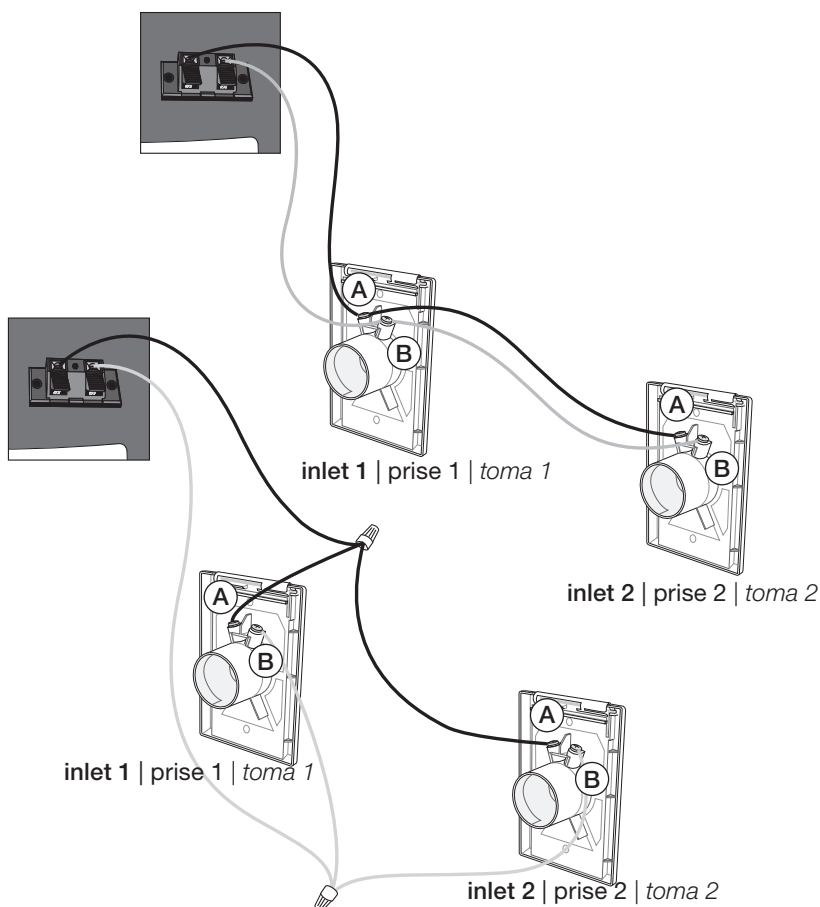

Muffler Installation

Installation du silencieux

Instalación del silenciador

- 1. Insert the rubber coupling on the vacuum air exhausts.**
Insérer la bague de caoutchouc (A) sur la sortie d'air (D).
Introduzca la junta de caucho en la salida de aire.
- 2. Using a flat screwdriver, tighten the clamp collar to ensure adequate sealing.**
À l'aide d'un tournevis plat, visser le collier de serrage fixé sur la bague de caoutchouc, pour assurer l'étanchéité (A).
Con la ayuda de un destornillador plano, atornille el collar de fijación que se encuentra en junta de caucho para asegurar la impermeabilidad.
- 3. Insert the 90° elbow into the rubber coupling, and tighten then clamp collar as per instructions in step 2.**
Insérer le coude 90° (B) dans la bague de caoutchouc et visser le collier de serrage, tel qu'indiqué à l'étape 2.
Introduzca el codo de 90° en la junta de caucho y atornille la abrazadera siguiendo las indicaciones del apartado anterior.
- 4. Apply ABS glue to the 90° elbow and insert muffler.**
Appliquer de la colle ABS au coude 90° et insérer le silencieux (C).
Aplicar pegamento ABS al codo 90° e introducir el silenciador.

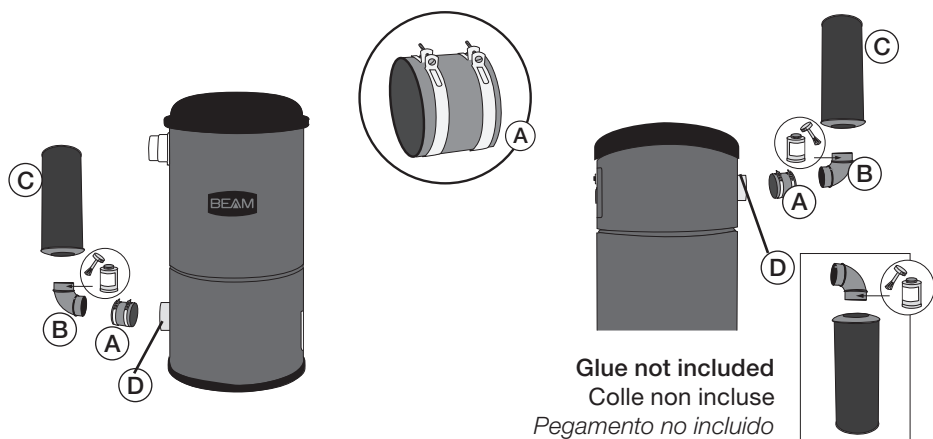

- A. Rubber coupling** | Union de caoutchouc | *Junta de caucho*
B. 90° elbow | Coude 90° | *Codo de 90°*
C. Muffler | Silencieux | *Silenciador*
D. Air Exhaust | Sortie d'air | *Salida de air*

Electric Connections | Connexions électriques

Conexiones electricas

There should be an electric outlet within 1 meter (3 feet) of your central vacuum unit. Once the appliance is installed in a suitable location, connect your power unit to an electric outlet on an **dedicated* grounded circuit**. Do not use extension cords or modify the length of your vacuum cleaner's power cord.

Vous devrez prévoir une prise électrique à tout au plus 1 mètre (3 pieds) de votre unité. Une fois l'appareil installé dans un endroit propice, brancher votre centrale à une prise électrique sur un **circuit électrique dédié* avec mise à la terre** (ground). Ne pas utiliser une rallonge électrique ni modifier la longueur du cordon électrique de votre aspirateur.

El aparato tiene que ser instalado a menos de un metro de una toma eléctrica. Una vez que se ha elegido un lugar propicio, conecte su central a la toma en un circuito eléctrico con toma de tierra. No utilice ninguna extensión eléctrica ni modifique la extensión del cable de su aparato.*

Dedicated* grounded circuit* | Circuit électrique dédié* avec mise à la terre **Circuito eléctrico con toma de tierra**

- **North America | Amérique du Nord | América del Norte**
120V all models | tous les modèles | *todos modelos* : 15A
- **European continent and other | Continent Européen et autres | Europa y otros países**
220 V / 240 V model | modèle | *modelo* 275, 295, 345, 360, 475, 495: 12 A
220 V / 240 V : 3600-4500 models | modèles | *modelos* : 15 A

Your central vacuum cleaner has a thermal safety device or a circuit breaker to protect against any over voltage or electrical defect. If that protection should fail, contact your authorized service center.

Votre aspirateur central comporte une protection thermique ou un disjoncteur contre tout survolage ou défektivité électrique. Si ce dernier fait défaut, veuillez contacter votre Centre de Service autorisé.

Su aspirador central está provisto de una protección térmica o de un disyuntor que lo protege contra todo exceso de voltaje o defecto eléctrico. Si el disyuntor está defectuoso, póngase en contacto con su centro de servicio autorizado.

* Please reserve a circuit breaker dedicated only to the connections for your central vacuum.

* Veuillez prévoir un disjoncteur réservé uniquement pour le branchement de votre aspirateur central.

* Prever un disyuntor reservado únicamente para el enchufe de su aspirador central.

If you find that installing your vacuum cleaner is too difficult, ask your service center to install it for you. When in doubt, it is better to have the work done by a professional and ensure that the unit is properly installed. Any installation that does not comply with the specified norms could alter or invalidate the warranty.

Si vous jugez que l'installation de votre aspirateur est trop ardue, demandez à votre centre de service d'en faire l'installation. Dans l'incertitude, il vaut mieux recourir aux services d'un professionnel et s'assurer d'une installation adéquate, puisqu'une installation non conforme aux normes spécifiées pourrait modifier ou annuler la garantie.

Si considera que la instalación de su equipo resulta demasiado complicada, pida a su centro de servicio que realice la instalación en su lugar. En caso de duda, es conveniente recurrir a los servicios de un profesional y asegurarse de que la instalación se lleva a cabo correctamente ya que una instalación no conforme a las normas especificadas podría modificar o anular la garantía.

Grounding Instructions | Mise à la terre

Toma de tierra

This appliance must be grounded. If it should malfunction or breakdown, grounding provides a path of least resistance for electric current to reduce the risk of electric shock. This appliance is equipped with a cord having an equipment-grounding conductor and grounding plug. The plug must be inserted into an appropriate outlet that is properly installed and grounded in accordance with all local codes and ordinances. No adaptor should be used with this appliance.

Cet appareil doit être mis à la terre. En cas de défaillance ou de panne, la mise à la terre fournit au courant un chemin de moindre résistance qui réduit le risque de choc électrique. Cet appareil est pourvu d'un cordon muni d'un conducteur de terre et d'une fiche avec broche de terre. La fiche doit être branchée dans une prise appropriée correctement installée et mise à la terre conformément aux règlements et obligations locales. Aucun adaptateur ne devrait être utilisé avec cet appareil.

Este aparato debe conectarse a una toma de tierra. En caso de fallo o de avería, la toma de tierra proporciona a la corriente un camino de menor resistencia lo que reduce el riesgo de electrocución. Este aparato está provisto de un cable que posee un conductor de tierra y de un enchufe macho con toma de tierra. El enchufe debe conectarse a una toma apropiada correctamente instalada y conectada a tierra conforme a las regulaciones y ordenanzas locales. No debe utilizar ningún adaptador con este aparato.

WARNING | AVERTISSEMENT | AVISO

Improper connection of the equipment-grounding conductor can result in a risk of electric shock. Check with a qualified electrician or service person if you are in doubt as to whether the outlet is properly grounded. Do not modify the plug provided with the appliance – if it will not fit the outlet; have a proper outlet installed by a qualified electrician.

Un conducteur de terre mal raccordé peut entraîner un risque de choc électrique. Consulter un électricien ou un technicien d'entretien qualifié si vous n'êtes pas certain que la prise est correctement mise à la terre. Ne pas modifier la fiche fournie avec l'appareil – si elle ne peut être insérée dans la prise, faire installer une prise adéquate par un électricien qualifié.

Un conductor de tierra mal enchufado puede crear un riesgo de choque eléctrico. Consulte a un electricista o a un técnico de mantenimiento cualificado si no está seguro de que la toma está correctamente conectada a tierra. No modifique el enchufe provisto con el equipo. Si éste no se adaptara a la toma, pídale a un electricista cualificado que le instale una toma adecuada.

Grounding Instructions | Mise à la terre

Toma de tierra

120V Models | Modèles 120V | Modelos 120V

This appliance is for use on a nominal 120V circuit, and has a grounded plug (**figure 10**). Make sure that the appliance is connected to an outlet having the same configuration as the plug. No adaptor should be used with this appliance.

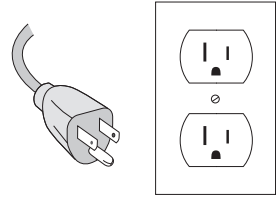

figure | figura 10

Cet appareil est destiné à un circuit de 120V et est muni d'une fiche de mise à la terre (**figure 10**). S'assurer que l'appareil est branché à une prise de courant ayant la même configuration que la fiche. Aucun adaptateur ne devrait être utilisé avec cet appareil.

Este aparato está diseñado para un circuito de 120V y está provisto de un enchufe de toma de tierra similar al que se ilustra en el croquis anterior. Asegúrese de que el aparato esté conectado a una toma que presenta la misma configuración que el enchufe. No debe utilizar ningún adaptador con este aparato.

220V/240V Models | Modèles 220V/240V | Modelos 220V/240V

This appliance is for use on a circuit that has a nominal rating of more than 120V and that is factory-equipped with a specific cord and plug to permit connection to a proper electric circuit. Make sure that the appliance is connected to an outlet having the same configuration as the plug. No adaptor should be used with this appliance. If the appliance must be reconnected for use on a different type of electric circuit, the reconnections should be done by a qualified service technician.

Cet appareil est destiné à un circuit de plus de 120V, et a été pourvu, en usine, d'un cordon et d'une fiche spécifiques permettant de le brancher à un circuit électrique adéquat. S'assurer que l'appareil est branché à une prise de courant de même configuration que la fiche. Aucun adaptateur ne devrait être utilisé avec cet appareil. S'il est nécessaire de modifier les connexions de l'appareil pour l'adapter à une alimentation électrique d'un autre type, la modification devrait être effectuée par un technicien d'entretien qualifié.

Este aparato está diseñado para un circuito de más de 120V, y viene provisto, de fábrica, de un cable y de un enchufe específicos que van a permitir su conexión a un circuito eléctrico apropiado. Asegúrese de que el aparato está conectado a una toma que presente la misma configuración que el enchufe. No debe utilizar ningún adaptador con este aparato. Si fuera necesario modificar las conexiones del equipo para adaptarlas a una alimentación eléctrica de otro tipo, la modificación deberá llevarla a cabo un técnico de mantenimiento cualificado.

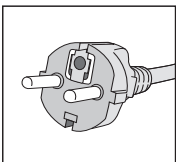

Type | Tipo C

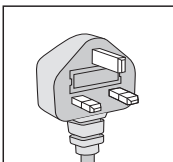

Type | Tipo G

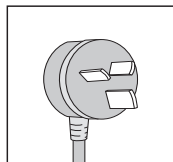

Type | Tipo H

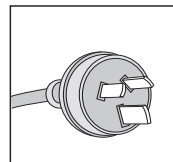

Type | Tipo I

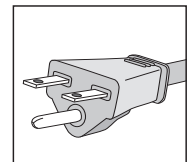

Nema 6-15 R

Low Voltage Connections | Connexions bas voltage

Conexiones de bajo voltaje

Connect the low voltage wires to the low voltage inlet on your unit.

Raccorder les fils de bas voltage aux bornes de votre appareil.

Conecte las líneas de bajo voltaje a las tomas de su aparato.

To do so | Pour ce faire | Para hacerlo:

1. Strip wires over 1 cm (½ inch) **(figure 11)**.
Dénuder les fils sur une longueur de 0,5 cm (½") **(figure 11)**
Quite la funda del cable a una longitud de 0.5 cm (½") **(figure 11)**
2. Gently press on the toggle to open the connector **(figure 12)**.
Appuyer doucement sur le bouton presseur pour ouvrir la borne **(figure 12)**.
Presione ligeramente el botón pulsador para abrir la borne **(figure 12)**.
3. Insert stripped wire **(figure 13)**.
Insérer le fil dénudé **(figure 13)**.
Inserte el cable pelado **(figure 13)**.
4. Release toggle to secure wire in connector **(figure 14)**.
Relâcher le bouton presseur pour fixer le fil dans la borne **(figure 14)**.
Suelte el botón pulsador para fijar el cable en el borne **(figure 14)**
5. Repeat for second wire.
Répéter pour la deuxième borne.
Repítalo para el segundo borne.

To disconnect | Pour déconnecter | Para desconectar:

1. Gently press on the toggle to open the connector.
Appuyer doucement sur le bouton presseur pour ouvrir la borne.
Presione suavemente el botón pulsador para abrir la borne.
2. Remove low voltage wire from connector.
Retirer le fil pas voltage de la borne.
Retire el cable de bajo voltaje del borne.

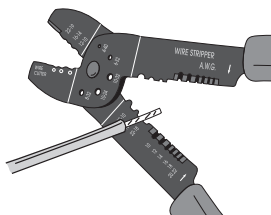

figure | figura 11

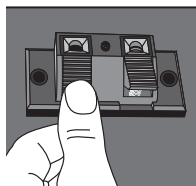

figure | figura 12

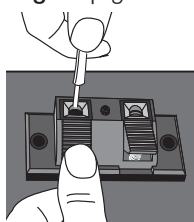

figure | figura 13

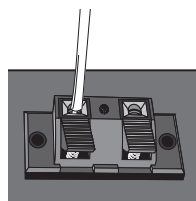

figure | figura 14

Hose Hook-up & Inlets | Mise en marche

Puesta en marcha

Before operating your central vacuum:

Avant d'utiliser votre aspirateur central :

Antes de utilizar su aspirador central:

Please verify that it is properly connected to the piping system, and to a grounded electrical outlet, and that the low voltage wires are connected to the unit (see pages 7 to 20). Then read the complete owner's manual and proceed with a quick verification of your unit's installation:

Veillez vérifier que l'appareil est bien connecté au réseau de tuyauterie, ainsi qu'à une prise électrique avec mise à la terre, et que les fils de bas voltage sont bien insérés au connecteur (voir pages 7 à 20 pour plus de détails). Nous vous conseillons de lire le manuel d'instructions au complet, et de procéder à la vérification de l'installation :

Verifique que éste se encuentra bien conectado a la red de tuberías, así como a un enchufe con toma de tierra y que los cables de bajo voltaje se encuentran bien introducidos dentro del conector (ver páginas 7 a la 20 para más información). Le aconsejamos que lea el manual de instrucciones al completo y que luego proceda a una verificación de la instalación:

- **Check filter and bag to be sure they are properly installed.**

S'assurer que le filtre et le sac sont en bon état et installés convenablement.

Asegúrese de que el filtro y la bolsa se encuentran intactos e instalados adecuadamente

- **Check rubber seals in each vacuum inlet.**

Vérifier les joints d'étanchéité de chaque prise d'aspiration.

Verifique las juntas de estanqueidad de cada toma de aspiración

To start your central vacuum, simply insert the hose in the vacuum inlet of your choice. Please ensure that the tab on the hose end is properly lined up with the slot in the inlet opening (figure 15**). If your hose handle has an integrated on/off switch, simply slide the switch to the "on" position.**

*Pour démarrer votre appareil, simplement insérer le boyau dans la prise d'aspiration de votre choix. Veuillez vous assurer que l'onglet sur le boyau est bien aligné entre les coches de la prise d'aspiration (**figure 15**). Si votre boyau est muni d'un interrupteur, simplement le mettre en circuit.*

*Para poner en marcha su aparato, sólo tiene que introducir la manguera en la toma de aspiración que usted elija. Asegúrese de que el inglete de la manguera se encuentra bien alineado entre las muescas de la toma de aspiración (**figura 15**). Si su manguera está provista de un interruptor, sólo tiene que encenderlo.*

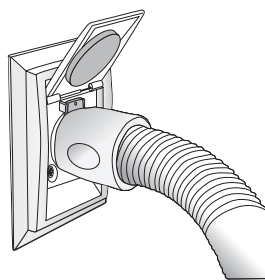

figure | figura 15

Hose Hook-up & Inlets | Mise en marche

Puesta en marcha

Do not try to open another inlet while your system is in operation, as it may damage the inlet's rubber seal.

Ne pas tenter d'ouvrir une autre prise d'aspiration lorsque l'appareil est en fonction. Cette manœuvre pourrait endommager le joint d'étanchéité de la prise.

No trate de abrir otra toma de aspiración cuando el aparato esté funcionando. Esta maniobra podría dañar la junta de estanqueidad de la toma.

- **While the hose is still plugged into one inlet and the system is operational, check other inlets for leaks.**

Pendant que le boyau flexible est branché dans une prise, et que le système fonctionne, vérifiez les autres prises pour vous assurer de leur étanchéité.

Mientras la manguera esta conectada a una toma y que el sistema esta en funcionamiento, verifique las demás tomas para asegurarse de su hermetismo.

- **Plug the hose alternatively into each vacuum inlet, to ensure that each one works properly.**

Brancher le boyau flexible dans chacune des prises alternativement, pour en assurer le bon fonctionnement.

Conecte la manguera en cada toma de forma alternativa para asegurarse del buen funcionamiento.

LED Indicator | Indicateur DEL

Indicador DEL

LED – On low voltage connector | DEL – Sur connecteur bas voltage

DEL – En el conector bajo voltaje

Steady green – indicates unit is connected to a power source

Vert fixe – indique que l'appareil est sous tension.

Luz verde fija – indica que el aparato está bajo tensión.

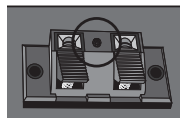

Motor | Moteur | Motor

Please note that **Beam motors do not require lubrication**. Each motor contains two carbon brushes which will wear normally, and may eventually require replacement. For warranty purposes, this should be done by an authorized service center. The brush's life is affected by the number of hours of use, frequency of start-ups and shut-downs, humidity, altitude, and temperature. In order to avoid damage to the motor itself, brushes should be replaced before they are completely worn out. We therefore recommend that you have your unit and motors inspected by a service center every 5-6 years.

Veillez noter que les **moteurs Beam ne requièrent aucune lubrification**. Chaque moteur est muni de deux brosses de carbone (charbon) qui s'useront normalement, et qui pourraient éventuellement nécessiter un remplacement. Pour maintenir votre garantie, ce travail devra être effectué par un centre de service autorisé. La durabilité des brosses dépend de plusieurs facteurs dont : la fréquence des arrêts/départs, l'humidité, l'altitude et la température ambiante. Les brosses de carbone (charbon) doivent être remplacées avant que l'usure avancée puisse endommager le moteur lui-même. Nous vous suggérons de faire inspecter votre appareil par un centre de service à tous les 5 à 6 ans.

Los **motores Beam no necesitan ningún tipo de lubricación**. Cada motor está provisto de dos cepillos eléctricos que se desgastarán normalmente y que deberán ser reemplazados. Para que su garantía sigue siendo válida, este trabajo deberá efectuarse en un centro de servicio autorizado. La duración de los cepillos depende de varios factores: la frecuencia de los apagados / encendidos, la humedad, la altura y la temperatura ambiente. Los cepillos deberán cambiarse antes de que el desgaste llegue a estropear el motor. Nosotros le aconsejamos que lleve su aparato a un centro de servicio cada 5 ó 6 años para que lo revise.

Maintenance | Entretien | Mantenimiento



Use with bag | Utilisation avec sac | Utilización con la bolsa

Change the bag when the one in place is full.

Frequency will depend on the use of the unit.

Changer le sac lorsque celui-ci est plein.

Selon l'utilisation de l'appareil, la durée de remplissage peut varier.

Cambie la bolsa cuando está llena.

Según la utilización del aparato, el tiempo de relleno puede variar.

1. To access the bag, unlatch the two clips and remove the dust receptacle (**figure 16**).

Pour accéder au sac, défaire les deux attaches de la cuve et la retirer de l'appareil (**figure 16**).

Para acceder a la bolsa, suelte los dos enganches y retire el tanque del aparato (figura 16).

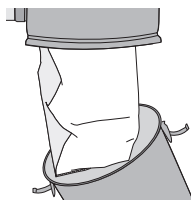

figure | figura 16

2. Remove the used bag and seal bag opening

(adhesive seal provided on each bag). Discard used bag.
Retirer le sac usagé et en fermer l'ouverture avec l'autocollant prévu à cet effet (voir instructions sur le sac). Jeter le sac usagé.
Retire la bolsa y selle la apertura con el autoadhesivo que le proporcionamos. Tire la bolsa usada.

3. Install the new bag, ensuring the tabs on the bag adaptor are aligned with the slots in the bag collar (figure 17).

Installer le nouveau sac, en vous assurant d'aligner les coches du sac avec les pointes de l'adaptateur (figure 17).
Instale con cuidado la nueva bolsa alineando las muescas de la bolsa con las puntas del adaptador (figura 17).

retention ring
bague de rétention
manguito de retención

tabs on bag adaptor
pointes de l'adaptateur
puntas del adaptador

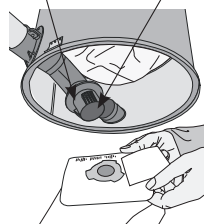

figure | figura 17

4. Ensure adequate sealing by inserting bag as far as the retention ring (figure 18-A).

Rotate bag 20° (figure 18-B) to ensure tabs on bag adaptor are no longer aligned with the slots in the bag collar.
Assurer l'étanchéité en insérant le sac jusqu'à la bague de rétention (figure 18-A).

Effectuer une rotation du sac d'environ 20°, vous assurant que les coches du sac ne sont plus alignées avec les pointes de l'adaptateur (figure 18-B).

Inserte la bolsa hasta el manguito de retención para garantizar la estanquidad (figura 18-A).

Girar la bolsa a 20° (figura 18-A) asegurándose de que las muescas de la bolsa ya no están alineadas con las puntas del adaptador.

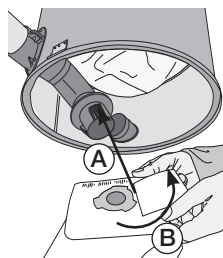

figure | figura 18

5. Replace dust receptacle and seal by latching both clips.

Remplacer la cuve et fermer hermétiquement à l'aide des deux attaches.

Vuelva a colocar el tanque y cierre herméticamente con ayuda de los dos enganches.

Use only genuine Beam replacement bags. Failure to do so could void the warranty on your vacuum unit.

Afin d'assurer la garantie sur votre appareil, utiliser uniquement les sacs de remplacement authentiques Beam.

Con el propósito de asegurar la garantía de su equipo, solo utilice las bolsas de reemplazamiento auténticas Beam.

Maintenance | Entretien | *Mantenimiento*

275 model (Europe) Disposable Bag & Filter | Modèle 275 (Europe) **Sac et Filtre jetables | 275 Modelo (Europa) Bolsa y filtro desechables**

Replace the bag when full.

Frequency will depend on the use of the unit.

Changer le sac lorsque celui-ci est plein.

Suivant l'utilisation de l'appareil, la durée de remplissage peut varier.

Cambie la bolsa cuando está llena.

Según la utilización del aparato, el tiempo de relleno puede variar.

1. To access bag, remove the power unit top cover.

Pour accéder au sac, retirer le couvercle sur le dessus de l'appareil.

Para acceder a la bolsa, levante la tapa superior del aparato

2. Remove the used bag and seal bag opening (adhesive seal provided on each bag).

Discard used bag.

Retirer le sac usagé et en fermer l'ouverture avec l'autocollant fourni à cet effet (voir instructions sur le sac). Jeter le sac usagé.

Retire la bolsa y selle la apertura con el autoadhesivo que le proporcionamos. (ver instrucciones sobre la bolsa). Tire la bolsa usada.

3. Install the new bag, ensuring the tabs on the bag adaptor are aligned with the slots in the bag collar **(figure 19).**

Installer le nouveau sac, en vous assurant d'aligner les coches du sac avec les pointes de l'adaptateur **(figure 19)**.

*Instale la nueva bolsa con cuidado de alinear las muescas de la bolsa con las puntas del adaptador **(figura 19)**.*

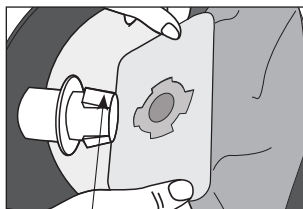

figure | figura 19

tabs on bag adaptor
pointes de l'adaptateur
puntas del adaptador

275 model (Europe) Disposable Bag & Filter | Modèle 275 (Europe) Sac et Filtre jetables | 275 Modelo (Europa) Bolsa y filtro desechables

4. Ensure adequate sealing by inserting bag as far as retention ring (**figure 20 - A**).

Rotate bag 20° (**figure 20 - B**) to ensure tabs on bag adaptor are no longer aligned with the slots in the bag collar.

Assurer l'étanchéité en insérant le sac jusqu'à la bague de rétention (**figure 20 - A**).

Effectuer une rotation du sac d'environ 20° (**figure 20 - B**) en vous assurant que les coches du sac ne sont plus alignées avec les pointes de l'adaptateur.

Inserte la bolsa hasta el manguito de retención para garantizar la estanquidad (**figura 20-A**).

Gire la bolsa a 20° (**figura 20-B**) asegurándose de que las muescas de la bolsa ya no están alineadas con las puntas del adaptador.

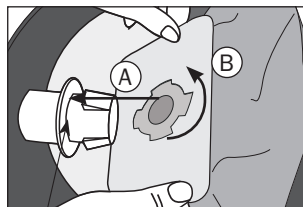

figure | figura 20

retention ring
bague de rétention
manguito de retención

5. Put the top cover back in place.

The disc-shaped filter (**figure 21**), located between the dust bag and the motor, should be changed after three bags replacement (45 hours of use), or more often, as needed.

Replacer le couvercle.

Le filtre en forme de disque (**figure 21**), situé entre le moteur et le sac, doit être remplacé à tous les trois changements de sac, ou plus souvent, au besoin

Vuelva a colocar la tapa.

El filtro en forma de disco (**figura 21**) que está situado entre el motor y la bolsa, debe reemplazarse cada tres cambios de bolsa o más a menudo según sea necesario.

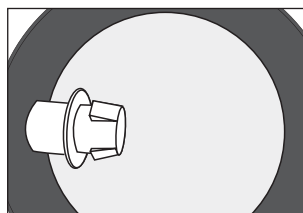

figure | figura 21

Only use genuine Beam ou Trovac replacement bags. Failure to do so could void the warranty on your vacuum unit.

Afin d'assurer la garantie sur votre appareil, utiliser uniquement les sacs de remplacement Beam ou Trovac d'origine.

Con el propósito de asegurar la garantía de su equipo, utilice solo las bolsas de reemplazamiento Beam ou Trovac de origen.

Maintenance | Entretien

Mantenimiento



Use without bag | Utilisation sans sac | Utilización sin bolsa

We recommend you empty the dust receptacle and clean the permanent filter at least each season, depending on use of your central vacuum.

Nous vous recommandons de vider la cuve et nettoyer le filtre permanent au moins à chaque saison, selon la fréquence d'utilisation de votre aspirateur.

Le recomendamos que vacíen el depósito y que limpien el filtro permanente cada temporada, según la frecuencia de utilización de su aparato.

1. To empty the dust receptacle:

Disconnect the unit from the electric outlet. Unlatch the two clips, remove the receptacle (**figure 22**), and empty into an appropriate container.

Pour vider la cuve :

Déconnecter l'aspirateur de l'alimentation électrique. Défaire les deux attaches de la cuve, la retirer (**figure 22**) et la vider dans un récipient approprié.

Para vaciar el depósito:

Desconectar el aspirador del enchufe eléctrico. Deshacer los dos enganches, retirar el depósito (figura 22) y vaciarlo en un recipiente apropiado.

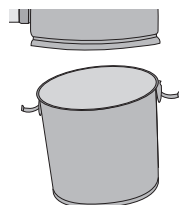

figure | figura 22

2. To clean the permanent filter (**figure 23**):

Pour nettoyer le filtre permanent (**figure 23**) :

Para limpiar el filtro permanente (figura 23):

- **Do not remove the filter | Ne pas enlever le filtre.**
No retirar el filtro.
- **Wrap the filter and the lower portion of the unit body within a large plastic bag. Hold it tightly around the unit with one hand.**
Envelopper le filtre et la base de l'appareil avec un sac à ordures. Tenir fermement avec une main le haut du sac autour de la base de l'appareil.
Envolver el filtro y la base del aparato con una bolsa para basura. Tener firmemente con una mano la parte superior de la bolsa alrededor de la base del aparato.
- **With your other hand, gently shake the filter.**
Avec l'autre main secouer le filtre doucement.
Con la otra mano, sacudir el filtro suavemente.
- **Wait a few seconds for the dust to settle before removing the plastic bag.**
Attendre quelques secondes pour que la poussière se dépose et enlever soigneusement le sac.
Esperar algunos segundos para que el polvo se deposite y quitar la bolsa con cuidado.



figure | figura 23

3. Replace the dust receptacle and seal with the help of the two clips.

Replacer la cuve bien en place et fermer hermétiquement à l'aide des deux attaches.

Volver a poner el depósito en su sitio y cerrar herméticamente gracias a los dos enganches.

Maintenance | Entretien

Mantenimiento



Use without bag | Utilisation sans sac | Utilización sin bolsa

4. Reconnect the unit to the electric outlet.

Reconnecter l'aspirateur à l'alimentation électrique.

Enchufar de nuevo el aspirador.

Note | Nota:

Should the filter become stained, or emit an unpleasant odor, it may be washed in cold water (without bleach). Rinse and dry well before replacing. Do not tumble dry.

Dans le cas où le filtre serait taché, ou dégagerait une odeur désagréable, il peut être lavé à la main à l'eau froide (sans javellisant). Bien rincer et assécher avant de le remettre en place. Ne pas sécher par culbutage.

En el caso donde el filtro sería manchado, o tendría un olor desagradable, puede ser lavado a mano con agua fría (sin lejía). Aclarar bien y secarlo antes de volver a meterlo en su sitio. No usar secadora de ropa.

Converting the Unit | Conversion de l'appareil

Conversión del aparato

Your Beam central vacuum unit was designed for use with or without disposable bag. Though it is sold with a bag installed, it can easily be removed, and the unit modified for use without disposable bags.

Votre appareil Beam a été conçu pour utilisation avec ou sans sac jetable. Bien qu'il soit livré avec un sac déjà installé, celui-ci peut être facilement retiré, et l'appareil modifié pour utilisation sans sac jetable.

Su aparato se puede utilizar con o sin bolsa desechable. En cada aparato, una bolsa está instalada: Esta bolsa se puede quitar fácilmente y se modifica entonces el aparato para poder utilizarlo sin la bolsa desechable.

1. Using a flat screwdriver, loosen the clamp collars and remove the rubber coupling from the air intake (see page 12, figure 4).

À l'aide d'un tournevis plat, desserrer les colliers de serrage et retirer la bague de caoutchouc de l'entrée d'air (voir page 12, figure 4).

Con ayuda de un destornillador plano, aflojar las abrazaderas y retirar el anillo de caucho de la entrada de aire (ver página 12, figura 4).

2. Push the adapter that comes out of the intake back into the intake (figure 24).

Pousser l'adaptateur qui dépasse de l'entrée d'air vers l'intérieur (figure 24).

Empujar el adaptador que sobresale de la entrada de aire hacia el interior (figura 24).

3. Unlatch the two clips and remove the dust receptacle (see page 23, figure 16).

Défaire les attaches et retirer la cuve de l'aspirateur (voir page 23, figure 16).

Soltar los clips y retirar el depósito del aspirador. (ver página 23, figura 16).

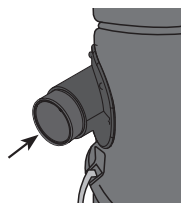

figure | figura 24

Converting the Unit | | Conversion de l'appareil

Conversión del aparato

4. Remove the bag (see page 23).
Enlever le sac (voir page 23).
Quitar la bolsa (ver página 23).
5. From the inside, pull the bag adaptor out of the air intake (see page 12, figure 6).
De l'intérieur, tirer l'adaptateur sac hors de l'entrée d'air (voir page 12, figure 6).
Desde el interior, tirar el adaptador de bolsa de la entrada de aire (ver página 12, figura 6).
6. Put the dust receptacle back in place and seal by latching both clips.
Replacer la cuve et fermer hermétiquement à l'aide des deux attaches.
Vuelva a colocar el tanque y cierre herméticamente con ayuda de los dos enganches.
7. Put the other adaptor provided in the air intake and, making sure that the tabs are aligned with the notches, push it completely in (**figure 25**).
Insérer l'autre adaptateur fourni dans l'entrée d'air et, en s'assurant que les encoches sont alignées, enfoncer l'adaptateur au maximum (**figure 25**).
Insertar el otro adaptador provisto en la entrada de aire y, asegurándose de que las muescas estén bien alineadas, apretar el adaptador al máximo (figura 25).
8. Put the rubber coupling back on the air intake and tighten the clamp collars using a flat screwdriver (**figure 26**).
Replacer la bague de caoutchouc sur l'entrée d'air et resserrer les colliers de serrages à l'aide d'un tournevis plat (**figure 26**).
Colocar el anillo de caucho en la entrada de aire y apretar las abrazaderas con ayuda de un destornillador plano (figura 26).
9. The vacuum unit is now ready for use without bag.
L'appareil est maintenant prêt à être utilisé sans sac jetable.
El aparato ya esta listo para ser utilizado sin la bolsa desechable.

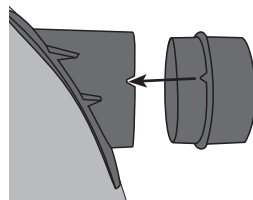

figure | figura 25

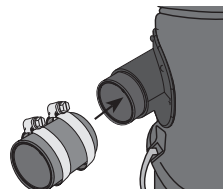

figure | figura 26

Note | Nota:

This procedure is reversible at any time. For instructions on installing the dust bag, please refer to page 23.

Ce procédé est réversible en tout temps. Pour les instructions quant à l'installation du sac à poussière, veuillez consulter la page 23.

Este procedimiento es reversible en cada momento. Para instrucciones de instalación de la bolsa, consulte la página 23.

General Information | Informations générales

Informaciones generales

If the vacuum unit does not work, check the fuse or breaker on the unit and/or in the electrical panel in your home, and replace any defective part(s) as deemed necessary. Please verify that the unit has been installed properly, according to the instructions in this manual. Your vacuum cleaning system is designed to collect everyday dry matter (dust). It is approved by authorized testing agencies for dry use only. Do not use on wet surfaces.

Should you accidentally vacuum liquids, immediately unplug the unit from the electric outlet, then empty and wipe the dust recipient with a dry cloth. Then operate the system from the vacuum inlet through which you vacuumed the liquid, in order to eliminate all moisture in the piping system.

We strongly recommend against vacuuming abrasive materials such as cement, plaster and gyproc dust. This fine dust could work its way into the motor, causing considerable damage. Should you do so inadvertently, immediately clean the filters and, as a precautionary measure, contact your authorized service center to determine the extent of the damage to the unit.

Si votre aspirateur ne fonctionne pas, vérifiez le fusible ou le disjoncteur sur l'appareil et/ou dans la boîte électrique de votre demeure. Si nécessaire, remplacez l'élément défectueux. S'assurer que l'appareil a été installé adéquatement, selon les directives du manuel d'instructions. Votre système d'aspiration est conçu pour ramasser les matières sèches (poussière) de tous les jours. Il est approuvé par les agences de certification pour usage à sec seulement. Ne pas utiliser sur des surfaces mouillées.

Dans le cas où votre appareil aspire des liquides, veuillez immédiatement débrancher l'appareil de la prise électrique. Ensuite, vider et assécher l'unité, puis faire fonctionner l'appareil à partir de la prise d'où vous avez aspiré le liquide, pour assécher les conduits et éliminer l'humidité.

Il est fortement déconseillé d'aspirer des matières abrasives (poussière de plâtre, ciment...). Celles-ci peuvent s'infiltrer jusqu'au moteur et éventuellement l'endommager. Si vous deviez le faire par mégarde, veuillez immédiatement nettoyer les filtres et par mesure de précaution, contacter votre centre de service afin de vérifier l'étendue des dommages.

Si su aspirador no funciona, verifique el fusible o el disyuntor del aparato y/o de la caja eléctrica de su casa. Si es necesario, reemplace el elemento defectuoso. Asegúrese de que el aparato ha sido instalado adecuadamente, según las instrucciones del manual de instalación.

Su sistema de aspiración ha sido concebido para recoger materias secas (polvo) cada día. Ha sido aprobado por la agencia de certificación para uso en seco exclusivamente. No lo utilice en superficies mojadas.

En caso de que su aparato aspire líquidos, desconéctelo inmediatamente de la toma de corriente. Luego vacíe y seque la unidad, entonces conecte el aparato a partir de la toma donde usted ha aspirado el líquido, para de esta forma poder secar los conductos y eliminar la humedad.

No es nada aconsejable aspirar materias abrasivas (polvo de yeso, cemento...) ya que pueden infiltrarse en el motor y llegar a dañarlo. Si usted lo hiciera por descuido, limpie los filtros inmediatamente y, como medida de precaución, consulte con su centro de servicio con el objetivo de asegurarse de la magnitud del daño ocasionado.

Remember that in order for your warranty to remain valid, maintenance of the motor and repairs to the unit itself must be carried out by an authorized service center, using original Beam or Trovac parts.

Veillez noter que pour le maintien de votre garantie, toute réparation ou entretien du moteur ou de l'appareil doit être effectué par un centre de service autorisé, avec des pièces d'origine Beam ou Trovac.

Para mantener la validez de su garantía, todas las reparaciones o recambios deberán realizarse en un centro de servicio autorizado, con piezas exclusivas de Beam o Trovac.

Troubleshooting | Dépannage | Reparación

Problem Problème <i>Problema</i>	Possible cause Cause possible <i>Posible Causa</i>	Corrective action Action corrective <i>Reparación</i>
Decrease in suction strength Diminution de la force d'aspiration <i>Disminución de la fuerza de aspiración</i>	Dirt recipient / Bag is full La cuve ou le sac est plein(e). <i>El tanque o la bolsa están llenos.</i>	Empty dirt recipient / change bag (see page 23 to 29). Vider la cuve ou changer le sac selon le modèle, voir pages 23 à 29. <i>Vacíe el tanque o cambie la bolsa, ver página 23 y 29 (según el modelo).</i>
	Dirt recipient is not properly attached La cuve est mal installée. <i>El tanque está mal instalado.</i>	Check clamps holding dirt recipient, to make sure they are tight, and dirt recipient is aligned. Vérifier les attaches et l'alignement de la cuve. <i>Verifique los enganches y el alineamiento del tanque.</i>
	Open vacuum inlet Une prise d'aspiration est ouverte. <i>Una toma de aspiración está abierta.</i>	Close all vacuum inlets not in use. Fermer toutes les prises d'aspiration non utilisées. <i>Cierre todas las tomas de aspiración que no esté utilizando.</i>
	Exhaust line is clogged La sortie d'air est obstruée. <i>La salida de aire está obstruida.</i>	Verify that no object is blocking the exhaust. Vérifier la sortie d'air (le silencieux) pour vous assurer qu'elle est bien dégagée. <i>Verifique la salida de aire (el silenciador) y asegúrese de que está bien despejada.</i>

Troubleshooting | Dépannage | Reparación

Problem Problème <i>Problema</i>	Possible cause Cause possible <i>Posible Causa</i>	Corrective action Action corrective <i>Reparación</i>
<p>Decrease in suction strength (cont.)</p> <p>Diminution de la force d'aspiration (suite)</p> <p><i>Disminución de la fuerza de aspiración (continuación)</i></p>	<p>Blocked hose</p> <p>Le boyau flexible est obstrué.</p> <p><i>La manguera está obstruida.</i></p>	<p>Plug the handle end of the hose into the suction inlet, thus reversing the suction in the hose. Cover the gap around the handle, to ensure suitable suction strength, and ensure contact with inlet contacts to start the unit. This should clear the hose.</p> <p>Insérer l'embout de la poignée dans la prise d'aspiration pour renverser la succion dans le boyau. Bien couvrir l'ouverture autour de l'embout, pour assurer une étanchéité convenable, et veiller à ce que l'embout touche les contacts de la prise pour démarrer l'appareil et ainsi dégager le boyau.</p> <p><i>Introduzca la terminación de la empuñadura en la toma de aspiración para invertir la succión en la manguera. Cubra bien la apertura alrededor de la terminación para asegurar el hermetismo conveniente, y asegúrese de que la terminación toca los contactos de la toma para poner en marcha el aparato y así desbloquear la manguera.</i></p>

Troubleshooting | Dépannage | Reparación

Problem Problème <i>Problema</i>	Possible cause Cause possible <i>Posible Causa</i>	Corrective action Action corrective <i>Reparación</i>
<p>Decrease in suction strength (cont.)</p> <p>Diminution de la force d'aspiration (suite)</p> <p><i>Disminución de la fuerza de aspiración (continuación)</i></p>	<p>Obstruction in the piping system</p> <p>Obstruction du système de conduits</p> <p><i>Obstrucción del sistema de conductos.</i></p>	<p>Remove the clamp collars from the air intake, to free the central vacuum unit from the piping system (see figure 3 on page 11). Start the unit by plugging the hose into a vacuum inlet. By placing your extended hand over the air intake opening on the unit, check the suction strength on the unit itself. If suction strength is normal, the obstruction is in the piping system. If suction strength is diminished or completely absent, have the unit checked by an authorized service center.</p> <p>Retirer les colliers de serrage à l'entrée d'air, et retirer la connexion au système de conduits (voir figure 3 à la page 11). Démarrer l'appareil en branchant votre boyau à une prise d'aspiration. En plaçant votre main tendue sur l'ouverture d'entrée d'air de l'appareil, vérifier la force d'aspiration à la base de l'appareil même. Si elle est normale, l'obstruction est située quelque part dans les conduits. Si elle est diminuée ou inexistante, faites vérifier l'appareil par un centre de service autorisé.</p> <p><i>Retire las abrazaderas de la entrada de aire y retire la conexión del sistema de conductos (ver figura 3 de la página 11). Encienda el aparato conectando su manguera a una toma de aspiración. Coloque su mano extendida sobre la apertura de la entrada de aire y verifique la fuerza de aspiración en la base del aparato. Si ésta es normal, la obstrucción se encontrará en algún sitio de los conductos. Si ésta ha disminuido o no existe, lleve su aparato por un centro de servicio autorizado.</i></p>

If none of these suggestions restore suction strength, contact your authorized service center.

Si aucune de ces mesures ne restaure la force d'aspiration, veuillez contacter votre centre de service.

Si ninguna de estas medidas logra restablecer la fuerza de aspiración consulte su centro de servicio.

Troubleshooting | Dépannage | Reparación

Problem Problème <i>Problema</i>	Possible cause Cause possible <i>Posible Causa</i>	Corrective action Action corrective <i>Reparación</i>
<p>Vacuum will not start</p> <p>L'appareil ne démarre pas.</p> <p><i>El aparato no se enciende.</i></p>	<p>The electrical power is not connected properly</p> <p>La connexion électrique est fautive.</p> <p><i>La conexión eléctrica está defectuosa.</i></p>	<p>Ensure that the power cord is plugged into a dedicated grounded electrical outlet, according to specifications on pages 17 - 19.</p> <p>Veillez vous assurer que le cordon électrique est branché à une prise avec mise à la terre, sur un circuit dédié selon les directives aux pages 17 - 19.</p> <p><i>Asegúrese de que el cable eléctrico está enchufado a una toma conectada a tierra, en un circuito dedicado (según las instrucciones de las páginas 17 - 19).</i></p>
	<p>Low voltage wire not connected properly</p> <p>La connexion bas voltage est fautive.</p> <p><i>La conexión de bajo voltaje está defectuosa.</i></p>	<p>Verify the low voltage wires, make sure they are properly inserted into the low voltage inlet, as per instructions on page 20.</p> <p>Vérifier que les fils bas voltage sont bien insérés dans les bornes, selon les directives à la page 20.</p> <p><i>Verifique que las líneas de bajo voltaje están bien insertadas en los terminales, según las instrucciones de la página 20.</i></p>
	<p>Faulty vacuum inlet</p> <p>Une prise d'aspiration est défectueuse.</p> <p><i>Una toma de aspiración está defectuosa.</i></p>	<p>Start the vacuum unit from other inlets in your home, to identify the defective inlet.</p> <p>Faire fonctionner l'appareil sur les autres prises de la maison, pour identifier la prise fautive.</p> <p><i>Pruebe el aparato en otras tomas de la casa, para poder aislar la toma defectuosa.</i></p>

Troubleshooting | Dépannage | Reparación

Problem Problème <i>Problema</i>	Possible cause Cause possible <i>Posible Causa</i>	Corrective action Action corrective <i>Reparación</i>
<p>Vacuum will not start (cont.)</p> <p>L'appareil ne démarre pas (suite)</p> <p><i>El aparato no se enciende. (continuación)</i></p>	<p>Unit circuit breaker is off</p> <p>Le disjoncteur de l'appareil est ouvert.</p> <p><i>El disyuntor del aparato está abierto.</i></p>	<p>Press the reset button to reset the unit circuit breaker. If unit restarts and automatically shuts off shortly after, contact an authorized service center.</p> <p>Appuyer sur le bouton de remise en circuit. Si l'appareil redémarre, mais s'arrête automatiquement, communiquer avec votre Centre de Service.</p> <p><i>Apriete el botón de puesta en marcha. Si el aparato se enciende, pero luego se apaga automáticamente, póngase en contacto con su centro de servicio.</i></p>
	<p>In-house circuit breaker is off</p> <p>Le disjoncteur de votre résidence est ouvert.</p> <p><i>El disyuntor de su residencia se encuentra abierto.</i></p>	<p>Reset the circuit breaker in your electrical panel. Verify that your central vacuum unit is connected on a dedicated grounded circuit (see pages 17 - 19).</p> <p>Remettre le disjoncteur en circuit. Vérifier que l'appareil est bien branché sur un circuit dédié, selon les directives aux pages 17 - 19.</p> <p><i>Vuelva a poner el disyuntor en funcionamiento. Verifique que el aparato esté bien conectado en un circuito dedicado, según las instrucciones de las páginas 17 - 19.</i></p>
	<p>Defective on/off hose</p> <p>Le boyau interrupteur est défectueux.</p> <p><i>La manguera con interruptor está defectuosa.</i></p>	<p>Turn the hose 1/4 turn in the vacuum inlet. If unit starts, have the vacuum hose checked by a certified service center.</p> <p>Tourner le boyau de 1/4 de tour dans la prise d'aspiration. Si l'appareil démarre, faire vérifier le boyau par un Centre de Service autorisé.</p> <p><i>Gire la manguera de ¼ de vuelta en la toma de aspiración. Si el aparato se enciende, lleve la manguera a un centro de servicio autorizado para que se la revisen.</i></p>

Troubleshooting | Dépannage | Reparación

Problem Problème <i>Problema</i>	Possible cause Cause possible <i>Posible Causa</i>	Corrective action Action corrective <i>Reparación</i>
<p>Vacuum will not stop</p> <p>L'appareil n'arrête pas.</p> <p><i>El equipo no se apaga.</i></p>	<p>Hose improperly inserted into vacuum inlet</p> <p>Le boyau interrupteur est mal inséré dans la prise d'aspiration.</p> <p><i>La manguera con interruptor está mal insertada en la toma de aspiración.</i></p>	<p>Ensure that the hose end is properly placed in the vacuum inlet: the tab on the hose should fit into the slots on the inlet, to ensure adequate contacts for the hose switch to function (see page 21).</p> <p>Veillez vous assurer que le boyau est bien placé dans la prise : que l'onglet sur le boyau est aligné avec les indentations de la prise, pour assurer le bon fonctionnement de l'interrupteur sur le boyau, voir page 21.</p> <p><i>Asegúrese de que la manguera está colocada adecuadamente en la toma: que el inglete de la manguera está alineado con la escotadura de la toma para asegurar el buen funcionamiento del interruptor de la manguera (ver página 21).</i></p>
	<p>Defective on/off hose</p> <p>Le boyau interrupteur est défectueux.</p> <p><i>La manguera con interruptor está defectuosa.</i></p>	<p>If the hose is properly placed in the vacuum inlet, and the unit continues running despite the fact that the hose switch is in the "off" position, have the hose checked by a service center.</p> <p>Si le boyau est bien aligné, et que l'appareil fonctionne malgré que l'interrupteur du boyau est en mode «arrêt» (off), faites vérifier le boyau par un Centre de Service autorisé.</p> <p><i>Si la manguera se encuentra bien alineada y el aparato funciona a pesar de que el interruptor de la manguera esté en el modo "apagado" (off), lleve la manguera a un centro de servicio autorizado.</i></p>

Troubleshooting | Dépannage | Reparación

Problem Problème <i>Problema</i>	Possible cause Cause possible <i>Posible Causa</i>	Corrective action Action corrective <i>Reparación</i>
<p>Vacuum will not stop</p> <p>L'appareil n'arrête pas.</p> <p><i>El equipo no se apaga.</i></p>	<p>Low voltage wire not connected properly</p> <p>Les connexions bas voltage sont fautives.</p> <p><i>Las conexiones de bajo voltaje se encuentran defectuosas.</i></p>	<p>While vacuum is on, unplug low voltage wires from unit. If vacuum stops, there's a faulty low voltage wire. Contact your installer or authorized service center.</p> <p>Pendant que l'appareil est en marche, débrancher les fils bas voltage de l'appareil. Si l'appareil cesse de fonctionner, il y a un fil bas voltage défectueux. Veuillez communiquer avec l'installateur ou le Centre de Service autorisé.</p> <p><i>Con el aparato en marcha, desconecte los cables de bajo voltaje. Si el aparato deja de funcionar, esto significa que los cables de bajo voltaje se encuentran defectuosos. Consulte con el instalador o con el centro de servicio autorizado.</i></p>

Warranty Information | Garantie

Garantía

This warranty is valid for domestic use only.

Les garanties stipulées s'appliquent à un usage domestique seulement.

Garantía para un uso doméstico exclusivamente.

LIMITED LIFETIME WARRANTY | GARANTIE À VIE — LIMITÉE GARANTÍA DE POR VIDA— LIMITADA

Your Beam vacuum system is protected by a lifetime warranty. We guarantee that the unit canister will be exempt of any material or manufacturing defect. This warranty is valid from the date of purchase, for as long as you are the original owner, and the system remains at its original place of installation.

The motors and electrical components are guaranteed for a period of 5 to 7 years, according to conditions below:

L'aspirateur central Beam est protégé par une garantie à vie. Nous vous garantissons que votre aspirateur central sera exempt de tout défaut de matériaux ou de fabrication pour aussi longtemps que vous êtes le propriétaire original de votre appareil. Cette garantie s'applique au corps et à la cuve de l'appareil et n'est pas transférable.

Les moteurs et les composantes électriques sont garantis pour une période de 5 à 7 ans selon les conditions suivantes:

Warranty Information | Garantie

Garantía

El aspirador central Beam está protegido por una garantía de por vida. Nosotros le garantizamos que su aspirador central estará exento de cualquier defecto ya sea material o de fabricación mientras usted sea el propietario original de su equipo. Esta garantía se aplica al cuerpo y al tanque del aparato y no es transferible

Los motores y los componentes eléctricos están garantizados durante un período de 5 a 7 años a las condiciones siguientes:

Beam domestic Warranty | Garantie domestique Beam | Garantía doméstico Beam

Motors and Electrical Components | Moteurs et composantes électriques

Motors and electrical components

America & | Amérique du nord | Norteamérica

Model Modèle Modelo	Parts Pièces Pieza	Labor Main d'oeuvre Mano de obra
295, 345, 360	5 years ans años	1 year an año
475, 495, 3600, 4500	7 years or 750 hours of use 7 ans ou 750 heures 7 años o 750 horas	

Europe | Europe | Europa

Model Modèle Modelo	Parts Pièces Pieza	Labor Main d'oeuvre Mano de obra
275, 295, 345, 360	5 years ans años	2 years ans años
475, 495, 3600, 4500	7 years or 750 hours of use 7 ans ou 750 heures 7 años o 750 horas	

Warranty Information | Garantie | *Garantía*

Beam Commercial Warranty | Garantie commerciale Beam *Garantía comercial Beam*

Motors and Electrical Components | Moteurs et composants électriques *Motores y componentes eléctricos*

Parts Pièces <i>Pieza</i>	Labor Main d'oeuvre <i>Mano de obra</i>
90 days jours <i>días</i>	

For all models, our authorized service center will repair or replace (at Beam's discretion) the defective part or parts, free of labor costs, according to the specifications above.

In order to maintain your warranty, all repairs must be made by an authorized Beam service center, with original Beam or Trovac parts. Failure to do so could void the warranty.

This warranty excludes normal wear and tear of certain parts such as filters, damages caused (according to Beam) by abusive use (ex.: drywall dust, water, etc.), commercial use, the lack of appropriate maintenance, inadequate installation, negligence, natural disasters, accidents, and acts of God.

Le centre de service autorisé réparera ou remplacera (à la discrétion de Beam) la ou les pièces défectueuses et ce sans frais de main d'oeuvre en atelier, selon les périodes proscrites indiquées dans les tableaux ci-dessus.

Pour le maintien de votre garantie, le service devra être effectué exclusivement par un centre de service autorisé Beam utilisant des pièces d'origine Beam ou Trovac.

La garantie ne couvre pas : l'usure normale de certaines composantes comme les filtres; les dommages dus (selon Beam) à l'usage abusif (ex. : poussière de plâtre, eau, etc.), l'usage commercial, le manque d'entretien adéquat, l'installation inadéquate, la négligence, les désastres naturels, les sinistres et les accidents.

El centro de servicio autorizado reparará o reemplazará la pieza o las piezas defectuosas (a discreción de Beam) y sin gastos de mano de obra en taller periodos como se describio.

Para mantener la validez de su garantía, el servicio deberá efectuarse exclusivamente en un centro de servicio autorizado Beam utilizando piezas originales de Beam o Trovac. La garantía no cubre: el desgaste normal de ciertos componentes como los filtros, los daños debidos (según considere Beam) al uso abusivo (por ejemplo polvo de yeso, agua etc.) el uso comercial, la falta de mantenimiento adecuado, la instalación inadecuada, la negligencia, los desastres naturales, los siniestros y los accidentes.

Warranty Information | Garantie | *Garantía*

ONE YEAR SATISFACTION GUARANTEE | GARANTIE SATISFACTION – UN AN GARANTÍA DE SATISFACCIÓN – UN AÑO

We are certain you'll be completely satisfied with your Beam central vacuum system. For one year following the date of purchase, if the vacuum unit does not meet your expectations, return it to your local Beam service center for a complete refund or credit towards the purchase of another Beam model. This warranty applies only to the vacuum power unit.

Nous sommes certains que vous serez entièrement satisfaits de votre aspirateur central Beam. Pour une période d'un an à compter de la date d'achat, si la performance de l'appareil ne correspond pas à vos attentes, retournez-le à votre concessionnaire pour un remboursement ou un crédit applicable à l'achat d'un autre modèle Beam plus performant. Cette garantie s'applique à l'appareil seulement.

Estamos plenamente convencidos de que usted quedará completamente satisfecho de su aspirador central Beam. Por un período de un año a partir de la fecha de compra, si el aparato no responde a sus expectativas, puede devolverlo a la franquicia donde lo compró para que se le reembolsen su dinero o le faciliten un bono de compra para otro modelo Beam. Esta garantía sólo se aplica al aparato.

Genuine replacement bags | Sacs de remplacement d'origine

Bolsa de reemplazamiento de origen

Only use genuine Beam replacement bags. Any damage caused by the use of another bag will void the warranty.

Utiliser uniquement les sacs de remplacement Beam d'origine. Tout dommage causé par l'utilisation d'un autre sac invalidera votre garantie.

Utilizar únicamente bolsas de reemplazamiento Beam de origen. Cualquier daño causado por el uso de otra bolsa anulará la garantía.

Warranty Information | Garantie | *Garantía*

This warranty is valid for domestic use only. This warranty is not a modification but an addition to warranties required by law. Any claim relative to this warranty must be accompanied by the original invoice. Any changes or modifications made to the product may invalidate this warranty. Transportation and service calls are excluded. The dealer may charge for in home service. This warranty is non transferable.

Keep all payment records (bill of sale, delivery slip). The date on these records establishes the warranty period. Whenever your unit requires repairs during the warranty period, you must submit a proof of purchase. We strongly encourage you to register your warranty online at Beam.com. In the event that you do not have your invoice, you will have to provide identification with address to authorize a warranty claim.

Beam shall not be held responsible for any consequential, incidental, or special damages arising from the use of this central vacuum.

Warranty may vary depending on country.

Garantie pour un usage domestique seulement. Cette garantie n'est pas une modification — mais une addition — aux garanties stipulées par une législation civile. Toute réclamation relative à cette garantie doit être accompagnée de la facture d'achat. Toute modification apportée aux produits peut invalider la garantie. Les frais de transport et de déplacement ne sont pas couverts par la garantie. Le marchand pourrait exiger des frais pour le service à domicile. Cette garantie n'est pas transférable.

Conservez toute preuve d'achat (facture, bon de livraison, etc.). La date indiquée sur ces documents établit la période de garantie. Si votre appareil requiert des réparations pendant la période de garantie, vous devez présenter une preuve d'achat. Nous vous encourageons fortement à enregistrer votre garantie en ligne au Beam.com car, dans l'éventualité où vous n'avez pas votre facture, une preuve d'identité avec adresse vous sera demandée pour autoriser votre réclamation.

Beam ne sera pas tenu responsable des dommages directs ou indirects causés par l'utilisation de l'appareil d'aspiration centrale.

Les garanties peuvent varier selon le pays.

Garantía para un uso doméstico exclusivamente. Esta garantía no es una modificación – si no una adición – a las garantías estipuladas por la legislación civil. Cualquier reclamación relativa a esta garantía debe ir acompañada de la factura de compra. Cualquier modificación hecha a dicho producto puede invalidar la garantía. Los gastos de transporte y desplazamiento no están cubiertos por la garantía. El distribuidor podrá exigir gastos para el servicio a domicilio. Esta garantía no es transferible.

Conserve todas las pruebas de compra (factura, recibo, etc.). La fecha indicada en dichos documentos establece el periodo de la garantía. Si su aparato requiere reparaciones durante el periodo de garantía, deben presentar la prueba de compra. Les invitamos a registrar su garantía en línea en Beam.com. En el caso de que no dispongan de la factura, se requerirá una prueba de identidad con su dirección para autorizar su reclamo.

Beam no se hace responsable de los daños directos o indirectos causados por la utilización del aparato de aspiración central.

Las garantías pueden variar en función del país.

WEEE Directive | Directive DEEE | *Directiva DEEE*

Important Environmental Information – European Economic Area only
This appliance has been assessed in accordance with the European Parliament Directive on Waste Electrical and Electronic Equipment, usually referred to as the WEEE Directive.

The WEEE Directive requires that the appliance be disposed of at the end of its useful life in an environmentally responsible manner. Parts and materials should be re-used or re-cycled in order that the use of new resources and amount of waste going for landfill can be minimised.

The WEEE Directive stipulates that the supplier should collect the used item without cost to you. Please inform the supplier of your wish to have the old appliance collected when ordering the replacement.

If you wish to dispose of the appliance yourself, do not mix it with unsorted municipal waste. The crossed-out wheeled bin symbol on the unit label indicates this requirement. You must ensure that the appliance is disposed of at an authorised treatment facility. Details can be obtained from your local council.

Cet appareil est conforme à la directive DEEE (déchets d'équipements électriques et électroniques).

Cette directive entend promouvoir le recyclage des équipements électriques et électroniques (EEE) et inciter le développement de produits adaptés à une valorisation plus efficace en fin de vie.

La directive DEEE stipule que le fournisseur d'origine devrait reprendre l'appareil désuet sans frais au consommateur. Veuillez informer le fournisseur de votre désir de faire collecter l'appareil usagé lorsque vous commandez un appareil de remplacement.

Ne pas jeter l'appareil avec les déchets non triés. Le symbole de la poubelle sur roues sur l'appareil désigne cette exigence. Vous devez vous assurer que l'appareil est collecté, traité et recyclé par une entreprise autorisée. Pour de plus amples informations, communiquez avec votre service de déchets municipal.

Este aparato está conforme con la Directiva DEEE (Desechos de Equipamientos Eléctricos y Electrónicos).

Esta Directiva tiene como objetivo promover el reciclaje de los equipamientos eléctricos y electrónicos (EEE) así que incitar el desarrollo de productos adaptados a un tratamiento y a una valorización más eficaz en finalización de vida.

La directiva DEEE estipula que el proveedor de origen debe recoger el aparato a reciclar sin coste alguno para el consumidor. Al pedir un aparato nuevo a su proveedor, Usted le informa también su deseo de que recoja el aparato antiguo.

El símbolo de la basura con ruedas pegado en el aparato significa que no hay que echar a la basura el aparato con los desechos que no han sido separados. Tiene Usted que asegurarse que el aparato va a ser recogido, tratado y reciclado por una empresa autorizada. Para más amplia información, no dude en contactar con el departamento encargado de los desechos en su municipio.



figure | figura 27

BEAM

Head Office / Siège social / Oficina Central

Canada

3, rue Marcel-Ayotte
Blainville (Québec) J7C 5L7

CANADA

Tel.: (450) 434-2991 • 1 888 Beam PLUS
info@Beam.com

Distribution Center / Centre de distribution / Centro de distribución

West Canada / Ouest du Canada

108 - 3560, 190th Street, Surrey (BC) V3Z 0P6 Canada
T 604 514.7005 • 1 800 665.2500

East Canada / Est du Canada

2915 Argentinia Rd #2, Mississauga (Ontario) L5N 8G6 Canada
T 289 396.9405 • 1 877 283.5373

USA

3707 Lathrop Street, South Bend IN 4 6628
T 1 800 361 9553 • F 1 888 232 9485

Europe

16, rue du Stade, 44170 Treffieux, France
T 33(0)2.40.51.44.60 • No vert : +33(0).800.800.393